

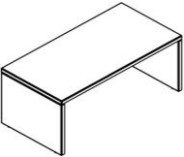

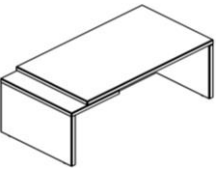

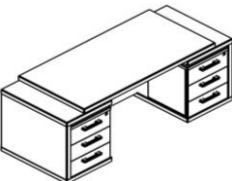











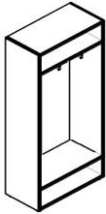
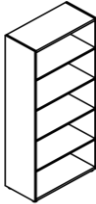
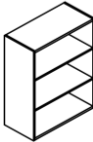

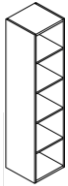
Картинка	Артикул	Габаритные размеры	Описание	Вес (кг)	Объем (м.куб.)	Цена
Столы руководителя						
	TST 169	1600x900x750	Столешница и опоры из ЛДСП толщиной 38мм с кромкой ПВХ с цвет ЛДСП. Стол комплектуется регулируемыми опорами. Фронтальная панель малая h=400мм.	77,14	0,155	13 098,51
	TST 189	1800x900x750		82,82	0,158	13 942,08
	TST 209	2000x900x750		88,4	0,165	14 742,39
	TCT 189 (L/R)	1800x900x750	Столешница и опоры из ЛДСП толщиной 38мм с кромкой ПВХ с цвет ЛДСП, расположение левое, правое. Стол комплектуется регулируемыми опорами. Фронтальная панель до пола h=640мм.	96,5	0,180	16 458,89
	TCT 209 (L/R)	2000x900x750		102,8	0,198	17 373,53
	TCT 229 (L/R)	2200x900x750		108,96	0,211	18 263,45
	TDT 197	1900x700x750	Столешница и опоры из ЛДСП толщиной 38мм с кромкой ПВХ с цвет ЛДСП. Стол комплектуется двумя тумбами.	127,2	0,295	40 996,58
Брифинг-приставка						
	TB 127	1200x700x750	Столешница из ЛДСП толщиной 38 мм., с кромкой ПВХ с цвет ЛДСП. Опоры из ЛДСП толщиной 38мм с глянцевой акриловой кромкой 3D по вертикали и регулируемыми опорами.	39,49	0,082	6 767,10
Тумбы						
	TMC 3D	465x450x650	Тумба мобильная комплектуется центральным замком на 3 ящика и шариковыми направляющими полного выдвижения, колесными опорами со стопором и без.	24,3	0,046	10 302,06
	TLC-3D	1078x452x650	Тумба приставная комплектуется центральным замком. Используется как самостоятельное изделие, так и для комплектации стола TCT 1820/2020/2220.	44,19	0,083	12 593,30
Тумба с фригобаром						
	TTF-3D	1640x550x800	Состоит из консоли и тумбы с фригобаром под холодильник. Внутренний размер секции под холодильник 430x450x546мм.	120,45	0,246	27 406,76
	AC-25B	350x395x458	Минибар Cold Vine. Корпус минибара из качественного материала, способ охлаждения - абсорбционный, светодиодная подсветка. Одна полка внутри. Объем - 20,22л.	15,0	0,085	31 743,57
Конференц-стол						
	TCT 1212	1200x1200x750	Столешница выполнена из ЛДСП толщиной 38 мм., с кромкой ПВХ с цвет ЛДСП. Опоры из ЛДСП толщиной 38мм с кромкой ПВХ в цвет ЛДСП. Стол комплектуется регулируемыми опорами.	59	0,209	12 948,65
Стол журнальный						
	TCT 106	1000x600x510	Выполнен из ЛДСП толщиной 18 мм., с кромкой ПВХ 2мм в цвет ЛДСП, Стол комплектуется колесными опорами со стопором и без.	28,13	0,049	5 410,59

Картинка	Артикул	Габаритные размеры	Описание	Вес (кг)	Объем (м.куб.)	Цена
Каркас гардероба						
	TCW 85-1	850x430x1930	Корпус выполнен из ЛДСП толщиной 18мм. Задняя стенка из ХДФ т.3,2мм. Комплектуется дверьми THD 42-2 и топом TP 85.	41,85	0,076	7 003,49
	TCWS 85-1	850x430x1930	Корпус выполнен из ЛДСП толщиной 18мм. Задняя стенка из ЛДСП толщиной 18мм. Комплектуется дверьми THD 42-2 и топом TP 85.	57,0	0,106	7 762,08
Шкафы						
	THC 85	850x430x1930	Корпуса шкафов выполнены из ЛДСП толщиной 18мм. Задняя стенка из ХДФ т.3,2мм разрезная в паз. Комплектуется регулируемыми опорами.	40,7	0,097	7 646,21
	THCS 85	850x430x1930	Корпуса шкафов выполнены из ЛДСП толщиной 18мм. Задняя стенка из ЛДСП толщиной 18мм. Комплектуется регулируемыми опорами.	65,0	0,120	8 706,08
	TMC 85	850x430x1165	Корпуса шкафов выполнены из ЛДСП толщиной 18мм. Задняя стенка из ХДФ т.3,2мм разрезная в паз. Комплектуется регулируемыми опорами.	31,3	0,063	5 081,51
	TMCS 85	850x430x1165	Корпуса шкафов выполнены из ЛДСП толщиной 18мм. Задняя стенка из ЛДСП толщиной 18мм. Комплектуется регулируемыми опорами.	40,0	0,08	5 599,08
	TLC 85	850x430x795	Корпуса шкафов выполнены из ЛДСП толщиной 18мм. Задняя стенка из ХДФ т.3,2мм разрезная в паз. Комплектуется регулируемыми опорами.	23,0	0,04	3 643,11
	TLCS 85	850x430x795	Корпуса шкафов выполнены из ЛДСП толщиной 18мм. Задняя стенка из ЛДСП толщиной 18мм. Комплектуется регулируемыми опорами.	29,0	0,053	4 242,57
	THC 42	426x430x1930	Корпуса шкафов выполнены из ЛДСП толщиной 18мм. Задняя стенка из ХДФ т.3,2мм разрезная в паз. Комплектуется регулируемыми опорами.	31,2	0,08	5 753,58
	THCS 42	426x430x1930	Корпуса шкафов выполнены из ЛДСП толщиной 18мм. Задняя стенка из ЛДСП толщиной 18мм. Комплектуется регулируемыми опорами.	42,0	0,081	6 034,77
	TMC 42	426x430x1165	Корпуса шкафов выполнены из ЛДСП толщиной 18мм. Задняя стенка из ХДФ т.3,2мм разрезная в паз. Комплектуется регулируемыми опорами.	22,5	0,048	3 746,63
	TMCS 42	426x430x1165	Корпуса шкафов выполнены из ЛДСП толщиной 18мм. Задняя стенка из ЛДСП толщиной 18мм. Комплектуется регулируемыми опорами.	26,0	0,049	3 910,40
	TLC 42	426x430x795	Корпуса шкафов выполнены из ЛДСП толщиной 18мм. Задняя стенка из ХДФ т.3,2мм разрезная в паз. Комплектуется регулируемыми опорами.	16,6	0,033	2 734,65
	TLCS 42	426x430x795	Корпуса шкафов выполнены из ЛДСП толщиной 18мм. Задняя стенка из ЛДСП толщиной 18мм. Комплектуется регулируемыми опорами.	18,0	0,035	2 764,01

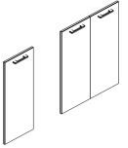
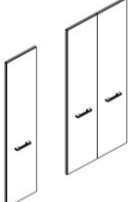
Двери						
	TLD 42-1 (L/R)	422x18x765	Двери выполнены из ЛДСП толщиной 18мм с кромкой ПВХ толщиной 2мм в цвет ЛДСП, комплектуются петлей с доводчиком. Ручка - П-образной.	4,94	0,011	1 931,25
	TLD 42-2	846x18x765		9,88	0,019	3 743,54
	TMD 42 -1	422x18x1132	Двери выполнены из ЛДСП толщиной 18мм с кромкой ПВХ толщиной 2мм в цвет ЛДСП, комплектуются петлей с доводчиком. Ручка - П-образной формы.	6,78	0,019	2 252,61
	TMD 42-2	846x18x1132		13,56	0,027	4 279,65
	THD 42-1	422x18x1900	Двери выполнены из ЛДСП толщиной 18мм с кромкой ПВХ толщиной 2мм в цвет ЛДСП, комплектуются петлей с доводчиком. Ручка - П-образной формы.	10,79	0,026	3 164,16
	THD 42-2	846x18x1900		21,58	0,043	6 130,56
Дверь стеклянная						
	TMGT 42-1	422x4x1132	Стекло - бронза тонированная, толщиной 4мм., полировка по периметры кромки.	4	0,002	1 816,92
	TMGT 42-FZ	200x265x4	Комплект фурнитуры для стелянной двери.	0,4	0,001	795,68
	2_B521, 2_XGD 42	1150x440x40	Ящик - тара из ЛДСП, для перевозки стеклянных дверей	9,00	0,020	695,25
Топы						
	TP 42	432x450x38	Верхние панели для шкафов выполнены из ЛДСП толщиной 38мм, кромка ПВХ в цвет ЛДСП.	4,96	0,01	1 027,43
	TP 85	856x450x38		9,93	0,02	1 826,19
	TP 128	1282x450x38		14,89	0,03	2 623,41

Комплектация шкафов серии TORR-Z

Двери:	TLD 42 -1(L/R)	дверь низкая	Стекла:	TMGT 42-1	стекло среднее
	TMD 42-1	дверь средняя			
	THD 42-1	дверь высокая			

Шкафы широкие

Название	Картинка	Артикул	Кол.	Состоит								Цена	
				Стеллаж	кол.	Дверь	кол.	Стекло+фурнитура	кол.	Топ	кол.		
Шкаф с 1 комплектом глухих малых дверей и топом		THC 85.5	1	THC 85	1	TLD 42-2	1				TP 85	1	13 215,94
Шкаф комбинированный с топом		THC 85.2	1	THC 85	1	TLD 42-2	1	TMGT 42-1 + TMGT 42-FZ	2		TP 85	1	18 441,14
Шкаф с глухими средними и малыми дверьми		THC 85.3	1	THC 85	1	TMD 42-2	1				TP 85	1	17 495,59
						TLD 42-2	1						
Шкаф с 2-мя комплектами глухих малых дверей и топом		THC 85.4	1	THC 85	1	TLD 42-2	2				TP 85	1	16 959,48
Шкаф с глухими средними дверьми и топом		THC 85.6	1	THC 85	1	TMD 42-2	1				TP 85	1	13 752,05
Шкаф с глухими дверьми и топом		THC 85.1	1	THC 85	1	THD 42-2	1				TP 85	1	15 602,96
Шкаф с глухими малыми дверьми и топом		TMC 85.3	1	TMC 85	1	TLD 42-2	1				TP 85	1	10 651,24
Шкаф с глухими средними дверьми и топом		TMC 85.1	1	TMC 85	1	TMD 42-2	1				TP 85	1	11 187,35
Шкаф со стеклянными дверьми и топом		TMC 85.2	1	TMC 85	1			TMGT 42-1 + TMGT 42-FZ	2		TP 85	1	12 132,90
Шкаф с глухими малыми дверьми и топом		TLC 85.1	1	TLC 85	1	TLD 42-2	1				TP 85	1	9 212,84

Гардероб

Название	Картинка	Артикул	Кол.	Состоит								Цена	
				каркас	кол.	дверь	кол.	Стекло+фурнитура	кол.	Топ	кол.		
Гардероб		TCW 85	1	TCW 85-1	1	THD 42-2	1				TP 85	1	14 960,24

Комбинации элементов

Комбинация №1

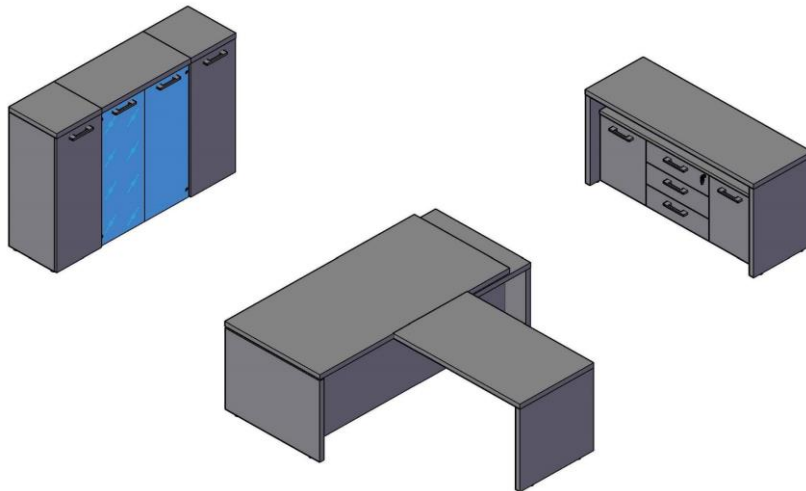

Цена: 88 035,69

Наименование/Артикул	Цена
Стол руководителя ТСТ 209 (L)	17 373,53
Брифинг-приставка ТВ 127	6 767,10
Тумба мобильная ТМС 3D	10 302,06
Тумба с фригбаром ТТФ-3D	27 406,76
Шкаф средний ТМС 85	5 081,51
Шкаф-колонка средняя ТМС 42	3 746,63
Шкаф-колонка средняя ТМС 42	3 746,63
Дверь средняя ТМД 42 -1	2 252,61
Дверь средняя ТМД 42-1	2 252,61
Топ для шкафа узкого ТР 42	1 027,43
Топ для шкафа широкого ТР 85	1 826,19
Топ для шкафа узкого ТР 42	1 027,43
Стеклопанельная дверь ТМГТ 42-1	1 816,92
Стеклопанельная дверь ТМГТ 42-1	1 816,92
Фурнитура д/стекло двери ТМГТ 42-FZ	795,68
Фурнитура д/стекло двери ТМГТ 42-FZ	795,68

Комбинация №2

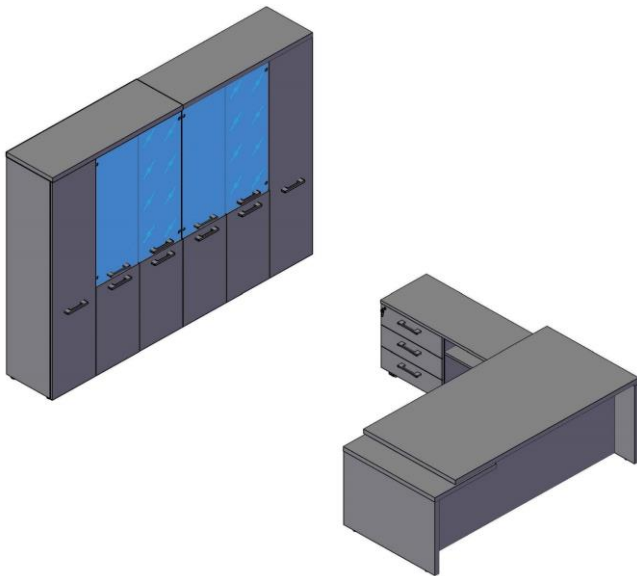

Цена: 83 647,89

Наименование/Артикул	Цена
Стол руководителя ТСТ 209(R)	14 742,39
Тумба приставная TLC-3D	12 593,30
Шкаф-колонка высокая ТНС 42	5 753,58
Шкаф-колонка высокая ТНС 42	5 753,58
Шкаф высокий ТНС 85	7 646,21
Шкаф высокий ТНС 85	7 646,21
Дверь высокая ТНД 42-1	3 164,16
Дверь высокая ТНД 42-1	3 164,16
Двери низкие ТЛД 42-2	3 743,54
Двери низкие ТЛД 42-2	3 743,54
Топ для шкафов ТР 128	2 623,41
Топ для шкафов ТР 128	2 623,41
Стеклопанельная дверь ТМГТ 42-1	1 816,92
Стеклопанельная дверь ТМГТ 42-1	1 816,92
Фурнитура д/стекло двери ТМГТ 42-FZ	795,68
Фурнитура д/стекло двери ТМГТ 42-FZ	795,68
Стеклопанельная дверь ТМГТ 42-1	1 816,92
Стеклопанельная дверь ТМГТ 42-1	1 816,92
Фурнитура д/стекло двери ТМГТ 42-FZ	795,68
Фурнитура д/стекло двери ТМГТ 42-FZ	795,68

Комбинация №3

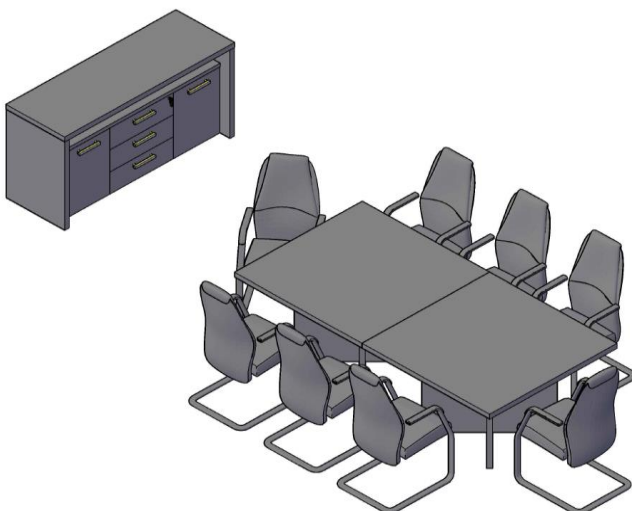

Цена: 53 304,06

Наименование/Артикул	Цена
Тумба с фригбаром ТТФ-3D	27 406,76
Конференц - стол ТСТ 1212	12 948,65
Конференц - стол ТСТ 1212	12 948,65